



**COMBAT MEDIC/  
CORPSMAN**



# КУРС ДОПОМОГИ ПОРАНЕНИМ В УМОВАХ БОЙОВИХ ДІЙ

## МОДУЛЬ 3:

## ДОПОМОГА ПІД ВОГНЕМ/ПІД ЗАГРОЗОЮ



**Committee on  
Tactical Combat  
Casualty Care  
(CoTCCC)**

**TCCC TIER 1**  
All Service Members

**TCCC TIER 2**  
Combat Lifesaver

**TCCC TIER 3**  
Combat Medic/Corpsman

**TCCC TIER 4**  
Combat Paramedic/Provider

**НАВЧАННЯ, ЗАСНОВАНЕ НА ЕТАПНОСТІ**

**ПЕРШИЙ ЕТАП**

**НЕМЕДИЧНИЙ  
ПЕРСОНАЛ**



**МЕДИЧНИЙ  
ПЕРСОНАЛ**

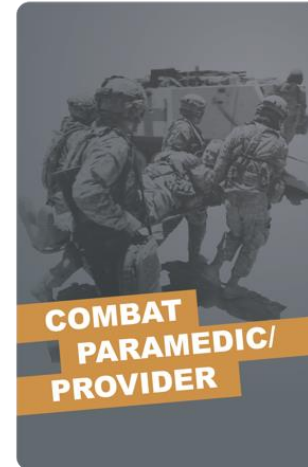

◀ **ВИ ТУТ**

**СТАНДАРТИЗОВАНИЙ СПІЛЬНИЙ НАВЧАЛЬНИЙ ПЛАН**

## 1 x КІНЦЕВА НАВЧАЛЬНА ЦІЛЬ

### 04 Згідно з бойовим або небойовим сценарієм надати Допомогу під вогнем відповідно до Настанов СоТССС

- 4.1 Описати роль вогневої переваги та стримування загрози, а також вплив тактичного середовища на Допомогу пораненим в умовах бойових дій (CLS T4:E14)
- 4.2 Описати дії, які необхідно виконати перед початком допомоги пораненому, щоб запобігти травмам або додатковим жертвам відповідно до Настанов СоТССС. (ASM T3:E8)
- 4.3 Назвати відповідні дії та пріоритети для лікування і переміщення поранених у фазі Допомоги під вогнем. (CLS T4:E16)
- 4.4 Пояснити важливість раннього накладання турнікетів на кінцівки для зупинки кровотечі, що загрожує життю. (CLS T4:E17)
- ⊘ 4.5 Продемонструвати накладання турнікета однією рукою на себе під час Допомоги під вогнем. (CLS T4:E18)
- ⊘ 4.6 Продемонструвати накладання турнікета двома руками пораненому під час Допомоги під вогнем (CLS T4:E19)
- 4.7 Описати принципи, переваги та недоліки перетягування/перенесення пораненого однією або двома особами під час Допомоги під вогнем. (CLS T4:E20)
- ⊘ 4.8 Продемонструвати перетягування та перенесення пораненого однією особою під час Допомоги під вогнем. (CLS T4:E21)
- ⊘ 4.9 Продемонструвати перетягування та перенесення пораненого двома особами під час Допомоги під вогнем. (CLS T4:E22)

## 9 x ПРОМІЖНИХ НАВЧАЛЬНИХ ЦІЛЕЙ

# = Проміжні навчальні цілі

● = Теоретичні навички

⊘ = Практичні навички

# Три ФАЗИ ТССС

**1**

**ДОПОМОГА  
ПІД ВОГНЕМ  
(СУФ)/ ПІД  
ЗАГРОЗОЮ**

**ВІДКРИЙТЕ ВОГОНЬ У  
ВІДПОВІДЬ ТА  
СХОВАЙТЕСЯ В УКРИТТЯ**

**2**

**ДОПОМОГА В  
ПОЛЬОВИХ  
УМОВАХ (ТФС)**

**ПРАЦЮЙТЕ В УКРИТТІ /  
З ПРИКРИТТЯМ**

**3**

**ДОПОМОГА НА  
ЕТАПІ  
ТАКТИЧНОЇ  
ЕВАКУАЦІЇ  
(ТАСЕВАС)**

**БІЛЬШ РЕТЕЛЬНА ОЦІНКА  
СТАНУ ТА ВИКОНАННЯ  
ПЕРЕДЕВАКУАЦІЙНИХ  
ПРОЦЕДУР**



**ВИ ТУТ**

# ФАЗА 1: ДОПОМОГА ПІД ВОГНЕМ/ПІД ЗАГРОЗОЮ

**ВІДКРИЙТЕ ВОГОНЬ У  
ВІДПОВІДЬ ТА  
СХОВАЙТЕСЯ В  
УКРИТТЯ**



**НІКОЛИ НЕ  
НАМАГАЙТЕСЯ**  
врятувати постраждалого,  
допоки ворожий вогонь не  
буде пригнічено



Використовуючи  
доступні ресурси,  
подбайте про  
безпеку місця події

**НАКАЖІТЬ ПОРАНЕНОМУ  
ПРОДОВЖУВАТИ ВЕСТИ  
БІЙ**

**НАКАЖІТЬ ПОРАНЕНОМУ  
ПЕРЕМІСТИТИСЬ В  
УКРИТТЯ ТА НАДАТИ  
СОБІ ПЕРШУ ДОПОМОГУ**  
(якщо може)

**УБЕРЕЖІТЬ  
ПОСТРАЖДАЛОГО ВІД  
ДОДАТКОВИХ ПОРАНЕНЬ**

**ЗУПИНІТЬ  
НЕБЕЗПЕЧНУ ДЛЯ  
ЖИТТЯ КРОВОТЕЧУ**  
(якщо дозволяє  
тактична обстановка)

**НАКАЖІТЬ  
ПЕРСОНАЛУ  
ПІДРОЗДІЛУ  
ПЕРЕМІСТИТИ  
ПОСТРАЖДАЛОГО В  
УКРИТТЯ** (якщо він не  
може рухатися)

# РОЛЬ ВОГНЕВОЇ ПЕРЕВАГИ СТРИМУВАННЯ ЗАГРОЗИ

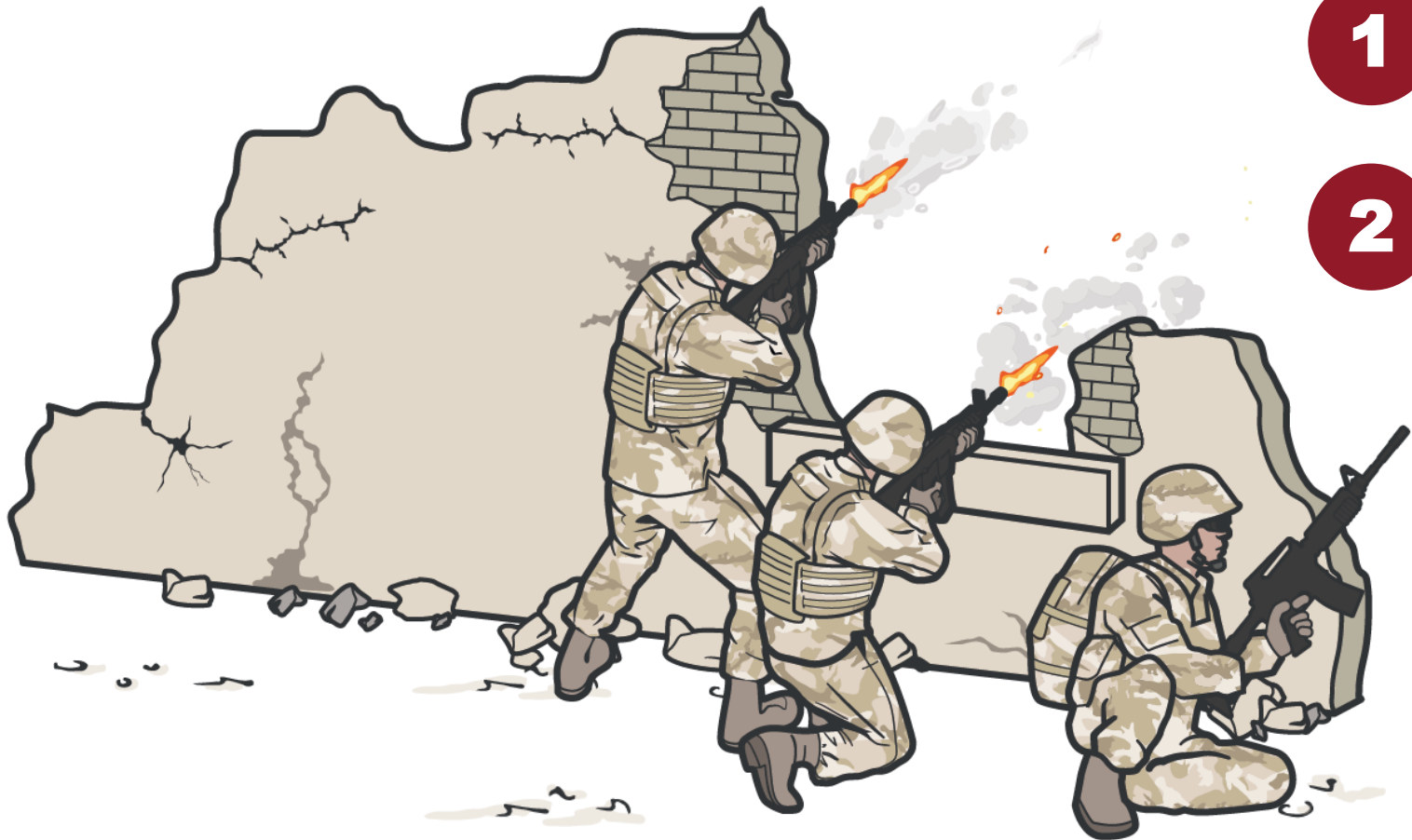

1

Відкрийте вогонь у відповідь та сховайтеся в укриття

2

Отримайте вогневу перевагу



Місце отримання поранення



# ВОГНЕВА ПЕРЕВАГА

## ПРИНЦИПИ НАДАННЯ ДОПОМОГИ ПОРАНЕНОМУ



- **ПОРЯДОК ДІЙ** залежить від ситуації
- **БЕЗПЕКА МІСЦЯ ПОДІЇ**
- **ПЕРЕМІЩЕННЯ ПОРАНЕНОГО** наказіть пораненому переміститись в укриття та надати собі першу допомогу
- **Зупиніть ЗОВНІШНЮ КРОВОТЕЧУ, ЩО ЗАГРОЖУЄ ЖИТТЮ**
- **ЗАБЕЗПЕЧТЕ КОНТАКТ** з пораненим та іншим персоналом поблизу

# ДОПОМОГА ПІД ВОГНЕМ/ПІД ЗАГРОЗОЮ

## ПРІОРИТЕТНІСТЬ ДОПОМОГИ ТА ДІЇ

**1**

**ВИВІЛЬНЕННЯ ПОСТРАЖДАЛОГО**

.....

**2**

Накладання турнікета для зупинки  
**ЗОВНІШНЬОЇ КРОВОТЕЧІ, ЩО**  
**ЗАГРОЖУЄ ЖИТТЮ**

.....

**3**

**ПЕРЕМІЩЕННЯ ПОСТРАЖДАЛОГО**  
Перетягування або перенесення, в  
залежності від **тактичної ситуації**





# ДОПОМОГА ПІД ВОГНЕМ/ПІД ЗАГРОЗОЮ

## ПРІОРИТЕТНІСТЬ ДОПОМОГИ ТА ДІЇ (продовження)

**ПОСТРАЖДАЛИХ СЛІД  
ВИВІЛЬНИТИ ТА ПЕРЕМІСТИТИ**  
у відносно безпечне місце



**ЗУПИНІТЬ ПРОЦЕС ГОРІННЯ!**



**ЗУПИНІТЬ ЗОВНІШНЮ  
КРОВОТЕЧУ, ЩО  
ЗАГРОЖУЄ ЖИТТЮ** (якщо  
тактично можливо)



**ВАЖЛИВО:**

Постійно оцінюйте ризики та складіть план перед переміщенням пораненого

# САМОДОПОМОГА ЯКЩО ПОРАНЕНИЙ МОЖЕ РУХАТИСЯ



Накажіть пораненому відкрити вогонь у відповідь, якщо це можливо



Накажіть пораненому **переміститись в укриття** та надати собі **першу допомогу**



Для зупинки кровотечі, що загрожує життю, накладіть турнікет **“високо і туго”** над раною

# ЯКЩО ПОРАНЕНИЙ НЕ МОЖЕ РУХАТИСЯ

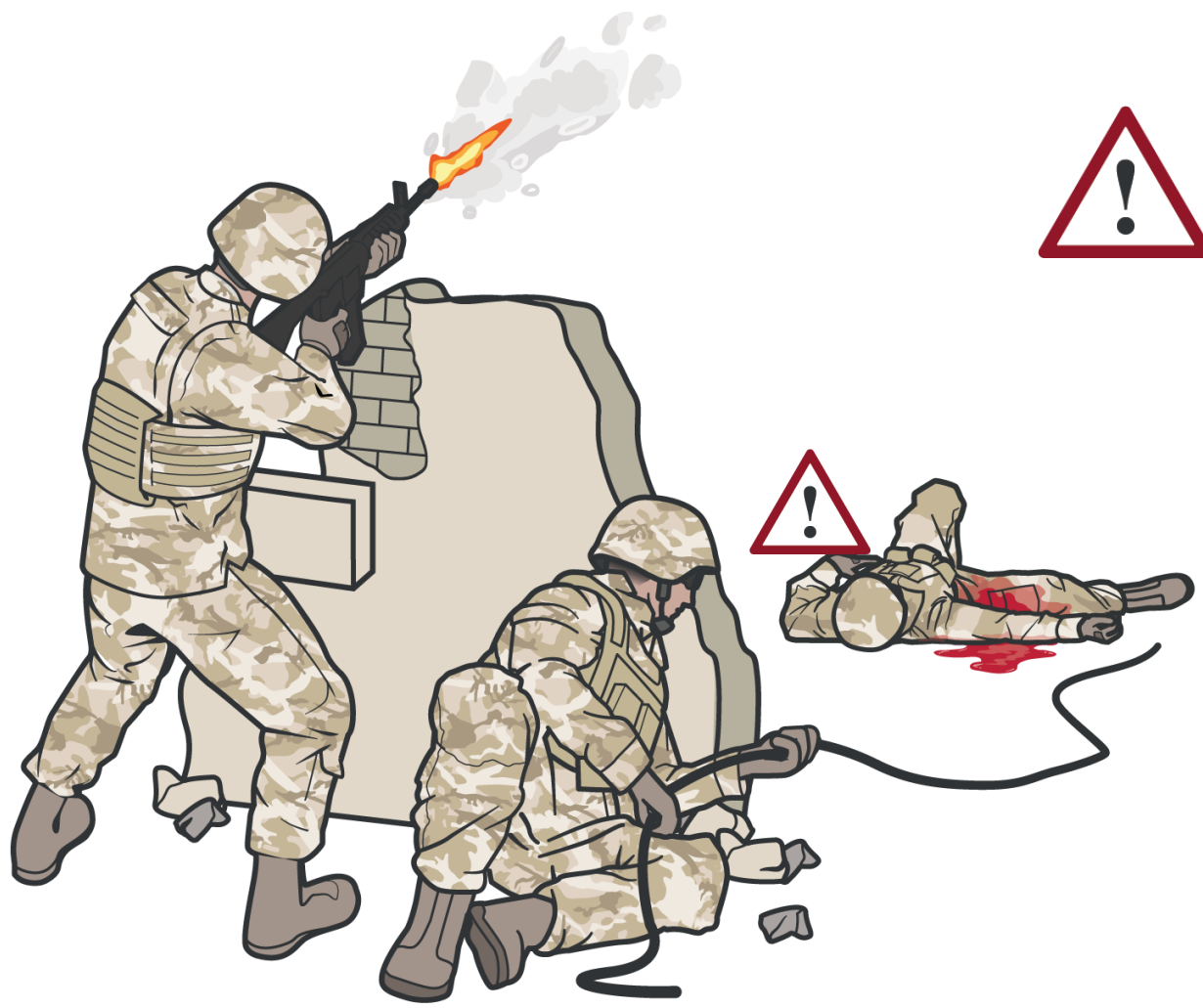

## ЯКЩО ПОРАНЕНИЙ НЕ МОЖЕ РУХАТИСЯ

до укриття, коли це тактично можливо (в ідеалі, після **ПРИГНІЧЕННЯ** ворожого обстрілу та отримання вогневої переваги), розробіть план, як вивести пораненого з зони ураження, та виконайте його

Подумайте про використання **мотузки та ременів** для перетягування, щоб уникнути необхідності залишати укриття для допомоги пораненому





**МАСИВНА КРОВОТЕЧА**  
**ПІД ЧАС ДОПОМОГИ**  
**ПІД ВОГНЕМ**

# ОГЛЯД ДОПОМОГИ ПІД ВОГНЕМ

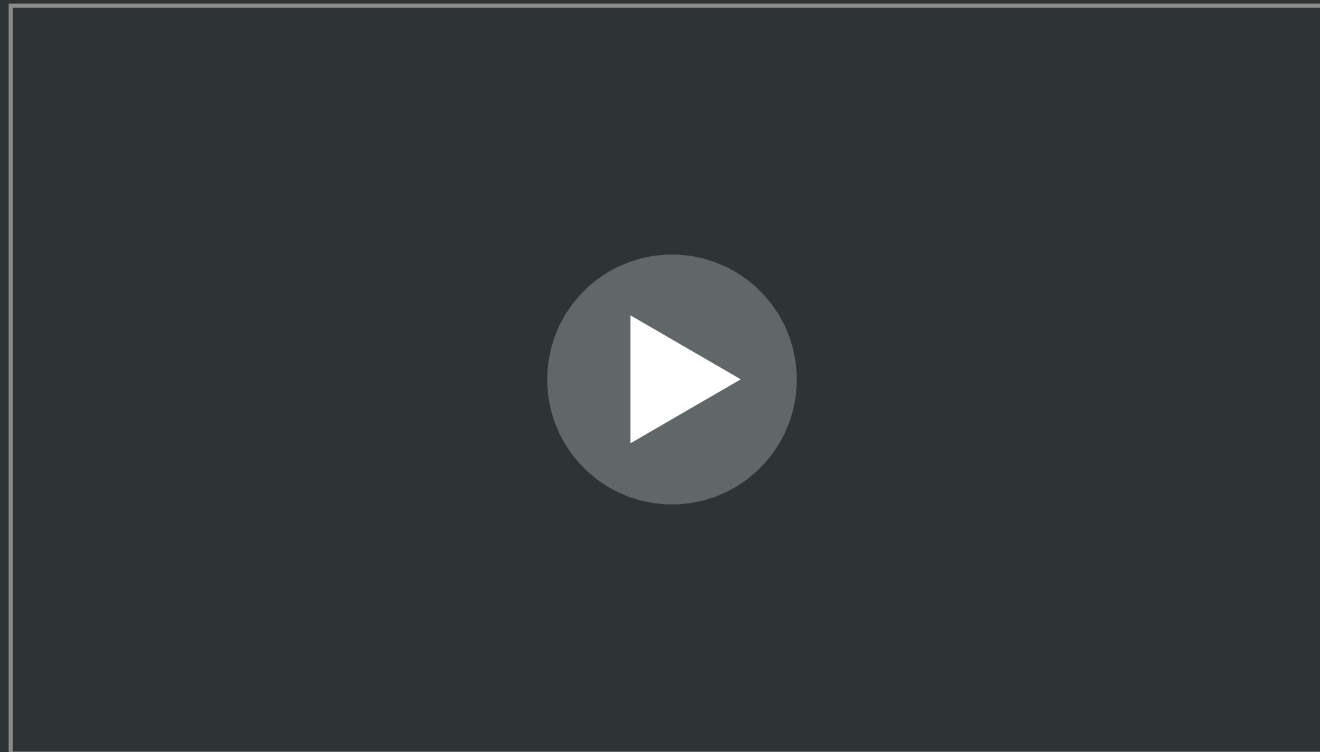

Відео можна знайти на сайті *deployedmedicine.com*

# ВИЗНАЧІТЬ КРОВОТЕЧУ, ЩО ЗАГРОЖУЄ ЖИТТЮ

## ОГЛЯД НА НАЯВНІСТЬ МАСИВНИХ КРОВОТЕЧ



Травматична  
**АМПУТАЦІЯ**  
руки або ноги



Калюжа **ЯСКРАВО**  
**ЧЕРВОНОЇ КРОВІ** на землі

**ПРОСЯКНУТИЙ КРОВ'Ю**  
верхній одяг

**ПУЛЬСУЮЧЕ**  
або **НЕВПИННЕ**  
витікання крові з  
рани





# ЧАС СТИКАННЯ КРОВ'Ю

Наскільки швидко можна **СТЕКТИ КРОВ'Ю ТА ПОМЕРТИ** від ураження **МАГІСТРАЛЬНОЇ АРТЕРІЇ**?

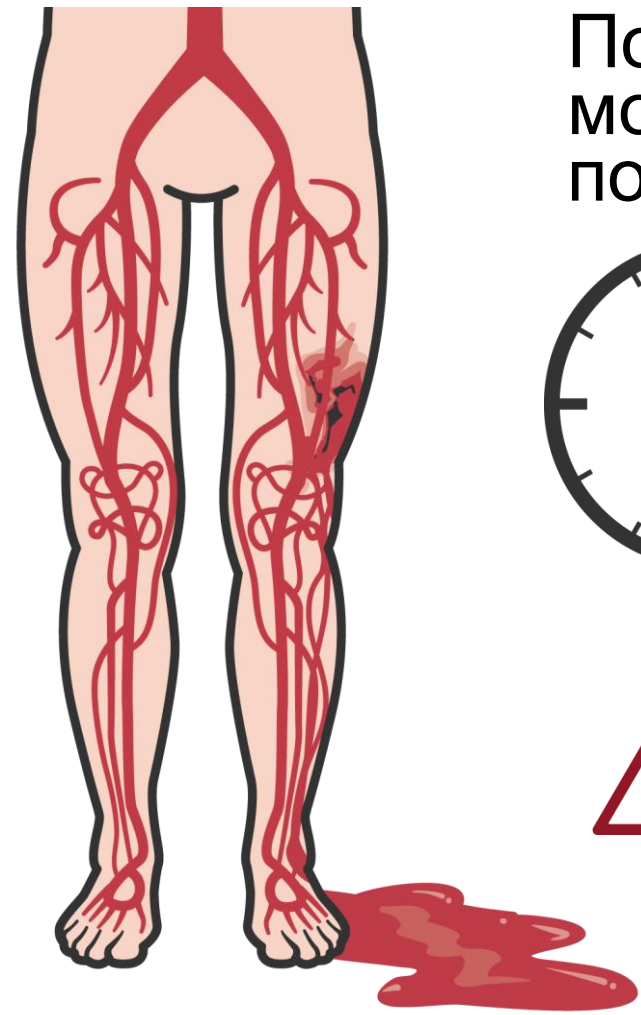

Поранені з такою травмою можуть стекти кров'ю та померти усього за



**ТРИ ХВИЛИНИ**  
*або менше*



**ЯКЩО ПІДОЗРЮЄТЕ КРОВОТЕЧУ, ЩО ЗАГРОЖУЄ ЖИТТЮ, ЗУПИНІТЬ ЇЇ!**

# НАКЛАДАННЯ ТУРНИКЕТА

## КЛЮЧОВІ МОМЕНТИ

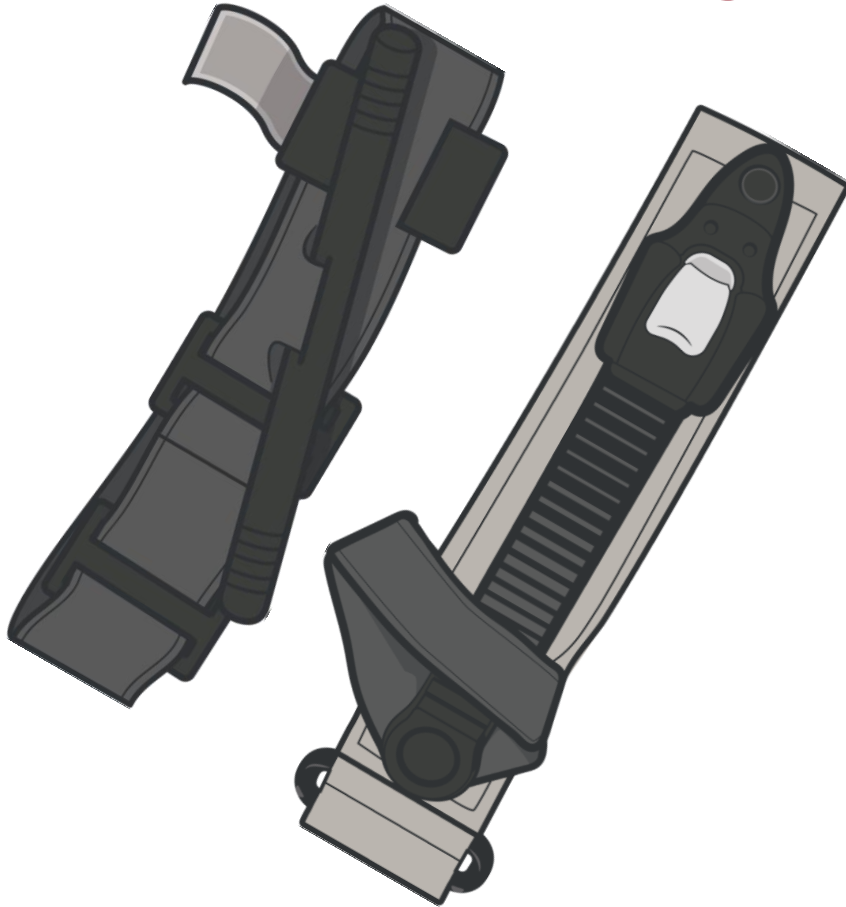

- Турнікет використовується для зупинки загрозливих для життя кровотеч з кінцівок
- Турнікети ефективні та накладаються швидко
- Турнікет – найважливіша рятівна річ у JFAK, його треба зберігати у верхній частині вашої медичної сумки
- Завжди спочатку використовуйте турнікет пораненого бійця

# ЗНАЙТЕ, ДЕ ЗНАХОДИТЬСЯ ТУРНИКЕТ

## ШВИДКИЙ ДОСТУП - НАЙГОЛОВНІШЕ!

НЕ кидайте турнікет на дно свого рюкзака!

## У ПЕРШУ ЧЕРГУ - JFAK ПОРАНЕНОГО

Коли допомагаєте пораненому, використовуйте **турнікет** з його аптечки **JFAK** в першу чергу

Якщо в пораненого немає турнікета, візьміть турнікет з **інших доступних наборів**

Як бойовий медик, ви мусите мати негайний доступ до медичного обладнання

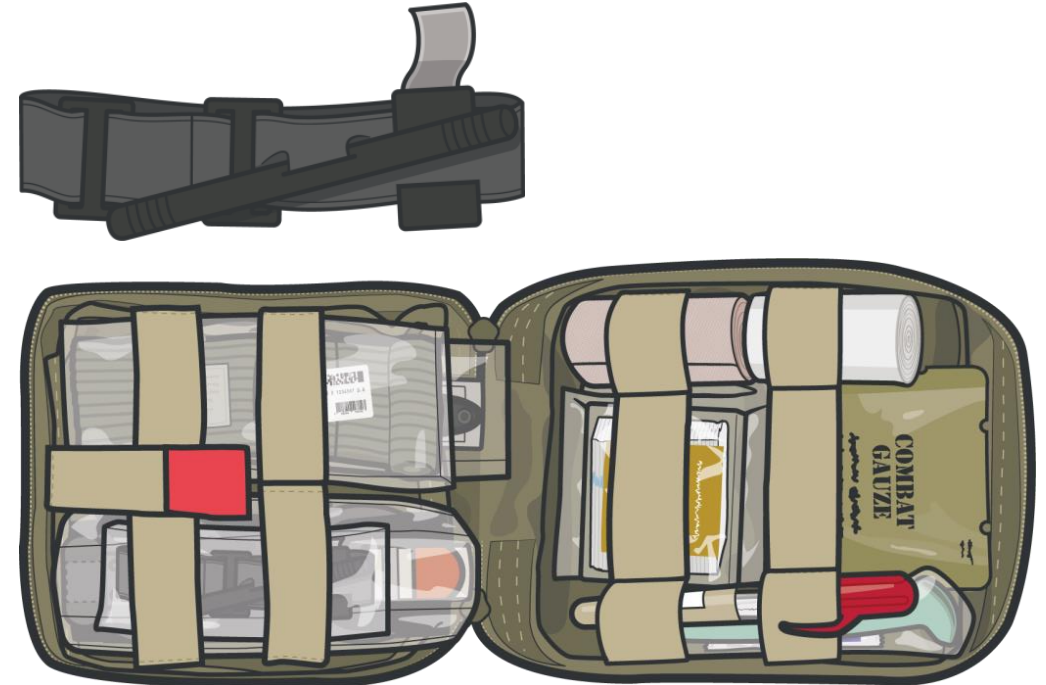

**Тактична індивідуальна аптечка (JFAK)**

# НАКЛАДАННЯ ТУРНИКЕТА НА СОБІ **ОДНІЄЮ РУКОЮ**



## НАКЛАДАННЯ ОДНІЄЮ РУКОЮ

Накладання однією рукою зазвичай використовується у випадку застосування рекомендованих комітетом ТССС турнікетів з воротком і пряжкою або з зубчастим механізмом на верхню кінцівку

## ТУРНИКЕТИ З ВОРОТКОМ І ПРЯЖКОЮ АБО З ЗУБЧАСТИМ МЕХАНІЗМОМ

Використовуйте турнікет з воротком і пряжкою або з зубчастим механізмом з JFAK

Ці турнікети ефективні та швидко накладаються

# НАКЛАДАННЯ ТУРНИКЕТА З ВОРОТКОМ І ПРЯЖКОЮ ОДНІЄЮ РУКОЮ

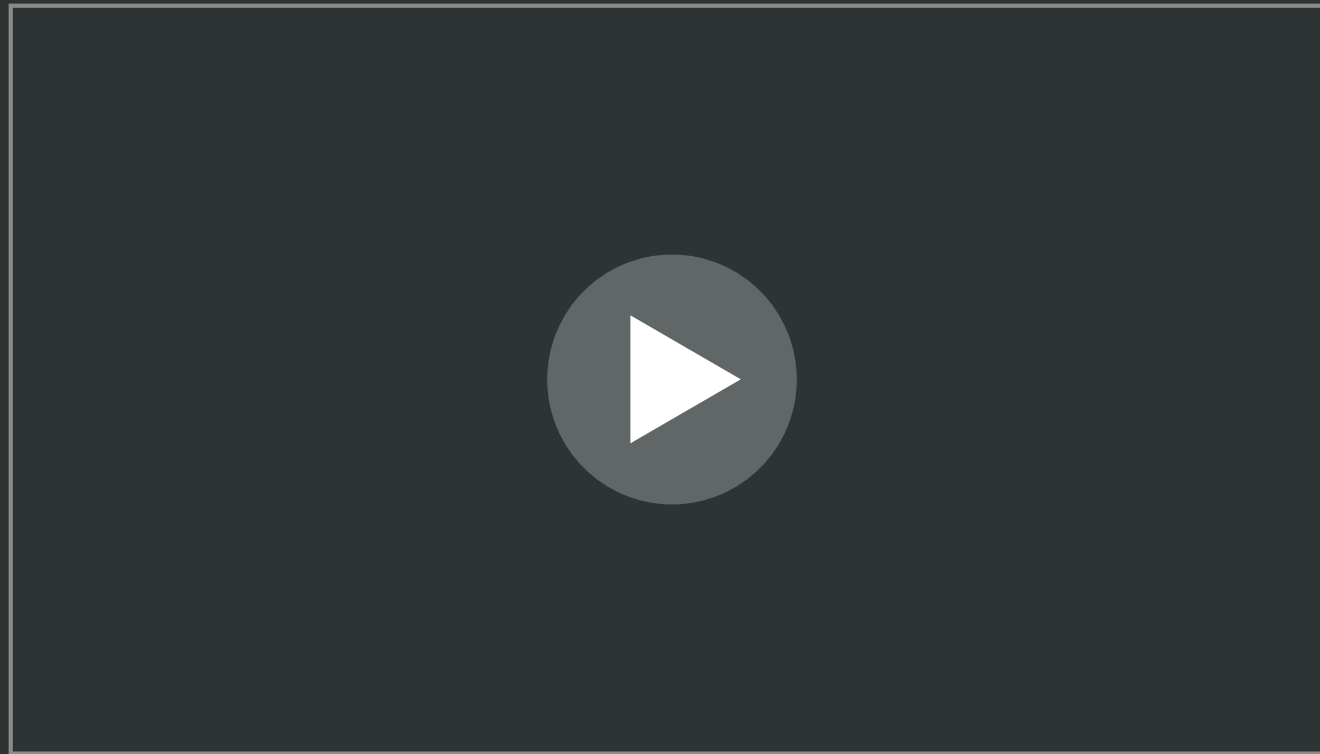

Відео можна знайти на сайті [deployedmedicine.com](http://deployedmedicine.com)

СМС

ТССС

# НАКЛАДАННЯ ТУРНИКЕТА З ЗУБЧАСТИМ МЕХАНІЗМОМ ОДНІЄЮ РУКОЮ



Відео можна знайти на сайті [deployedmedicine.com](http://deployedmedicine.com)



# ДОПОМОГА НЕПРИТОМНОМУ АБО НЕ ЗДАТНОМУ САМОСТІЙНО ПЕРЕСУВАТИСЬ ПОРАНЕНОМУ



- БУДЬТЕ УВАЖНИМИ, наближаючись до постраждалого, щоб не збільшити кількість поранених
- Проведіть **ОГЛЯД НА НАЯВНІСТЬ МАСИВНИХ КРОВОТЕЧ**
- Якщо спостерігається кровотеча з кінцівки, негайно накладіть пораненому турнікет (“високо і туго”) двома руками

 **ВАЖЛИВО:**  
Використовуйте турнікет з **JFAK** пораненого **в першу чергу**

# НАКЛАДАННЯ ТУРНИКЕТА З ВОРОТКОМ І ПРЯЖКОЮ ДВОМА РУКАМИ



Відео можна знайти на сайті [deployedmedicine.com](http://deployedmedicine.com)

# НАКЛАДАННЯ ТУРНИКЕТА З ЗУБЧАСТИМ МЕХАНІЗМОМ ДВОМА РУКАМИ



Відео можна знайти на сайті [deployedmedicine.com](http://deployedmedicine.com)

# СТАНЦІЯ ПРАКТИЧНИХ НАВИЧОК

## Накладання турнікета під час Допомоги під вогнем (CUF)



Накладання турнікета з  
воротком і пряжкою  
однією рукою під час  
CUF



Накладання турнікета з  
зубчастим механізмом  
однією рукою під час CUF



Накладання турнікета з  
воротком і пряжкою  
двома руками під час  
CUF



Накладання турнікета з  
зубчастим механізмом  
двома руками під час CUF

# ПЕРЕНОСЕННЯ/ПЕРЕТЯГУВАННЯ ПОРАНЕНОГО

## КЛЮЧОВІ МОМЕНТИ

- Якщо вам потрібно перемістити пораненого під час Допомоги під вогнем, швидко складіть план, як ви будете це робити
- З місця отримання поранення перемістіть бійця в найближче місце поза прямою дією ворожого вогню
- Як тільки кровотеча буде зупинена, перенесіть/перетягніть пораненого в укриття за допомогою однієї або двох осіб
- Під час фази Допомоги під вогнем при перенесенні поранених травми хребта не є пріоритетом





# ПЕРЕТЯГУВАННЯ/ПЕРЕНОСЕННЯ ОДНІЄЮ ОСОБОЮ



**ПІДТРИМУВАННЯ** –  
тільки для поранених у  
свідомості



**ПЕРЕНОСЕННЯ НА  
СПИНІ (ЯК РЮКЗАК)** -  
Найкращий варіант для  
середніх відстаней, з  
пораненим без  
свідомості



**ТРИМАЮЧИ ЗА СПОРЯДЖЕННЯ**  
Візьміться за **спорядження** або спеціальну  
**стропу** для перетягування на ньому; додаткове  
спорядження не потрібне



**ПЕРЕТЯГУВАННЯ НА ШИЇ**  
Найкращий варіант для обмеження  
пораненого та рятувальника від вогневого  
впливу противника



# ПЕРЕНОСЕННЯ/ПЕРЕТЯГУВАННЯ ПОРАНЕНОГО ОДНІЄЮ ЛЮДИНОЮ

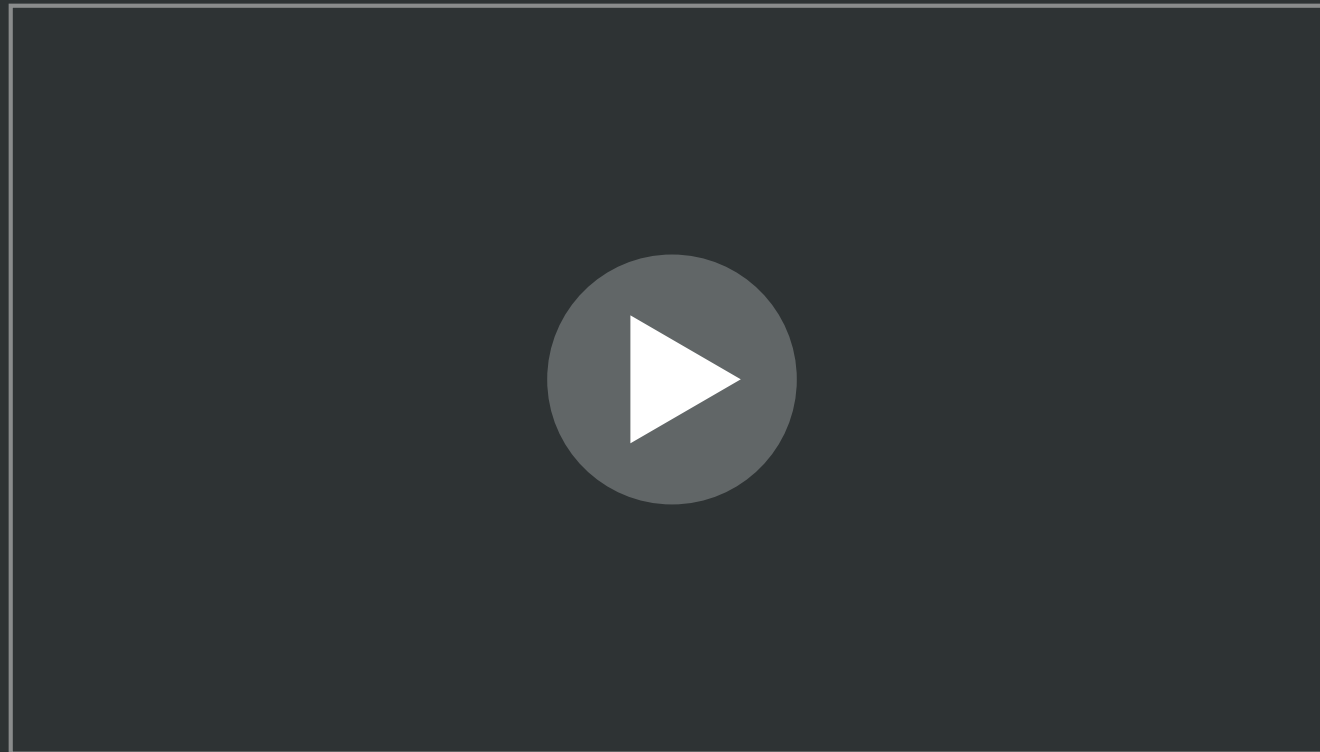

Відео можна знайти на сайті [deployedmedicine.com](http://deployedmedicine.com)

# ПЕРЕНОСЕННЯ/ПЕРЕТЯГУВАННЯ ПОРАНЕНОГО ДВОМА ОСОБАМИ



## ПІДТРИМУВАННЯ ДВОМА ОСОБАМИ

Застосовується незалежно від того, у свідомості поранений чи ні

## ТРИМАЮЧИ ЗА СПОРЯДЖЕННЯ

Цей спосіб може спричинити ушкодження пораненого чи рятувальника. Пам'ятайте про безпеку!

## ПІД ПАХВИ ТА ЗА НОГИ

Рятувальники та постраждалий відкриті для ворожого вогню

СМС

ТССС



# ПЕРЕНОСЕННЯ/ПЕРЕТЯГУВАННЯ ПОРАНЕНОГО ДВОМА ОСОБАМИ



Відео можна знайти на сайті [deployedmedicine.com](http://deployedmedicine.com)

# СТАНЦІЯ ПРАКТИЧНИХ НАВИЧОК

## Перенесення/перетягування постраждалого

-  Перенесення/перетягування постраждалого однією особою
-  Перенесення/перетягування постраждалого двома особами

## ПІДСУМКИ

Що таке **Допомога під вогнем (CUF)**?

Важливість **ВОГНЕВОЇ ПЕРЕВАГИ**

**ПРІОРИТЕТИ ЛІКУВАННЯ** пораненого під час CUF

**ЗУПИНКА МАСИВНОЇ КРОВОТЕЧІ** під час CUF

**ПЕРЕМІЩЕННЯ ПОРАНЕНОГО** під час CUF,  
включно з перевагами та недоліками різних  
способів перенесення пораненого

## ПЕРЕВІРКА ЗНАНЬ

- ✓ Що таке CUF?
- ✓ Які ознаки загрозової для життя кровотечі,?
- ✓ За який час людина може стекти кров'ю та померти внаслідок повного розриву стегнової артерії та вени?
- ✓ Які переваги та недоліки перетягування пораненого однією особою?
- ✓ Які переваги та недоліки перенесення пораненого двома особами?



# ЗАПИТАННЯ?

# ДЖЕРЕЛА

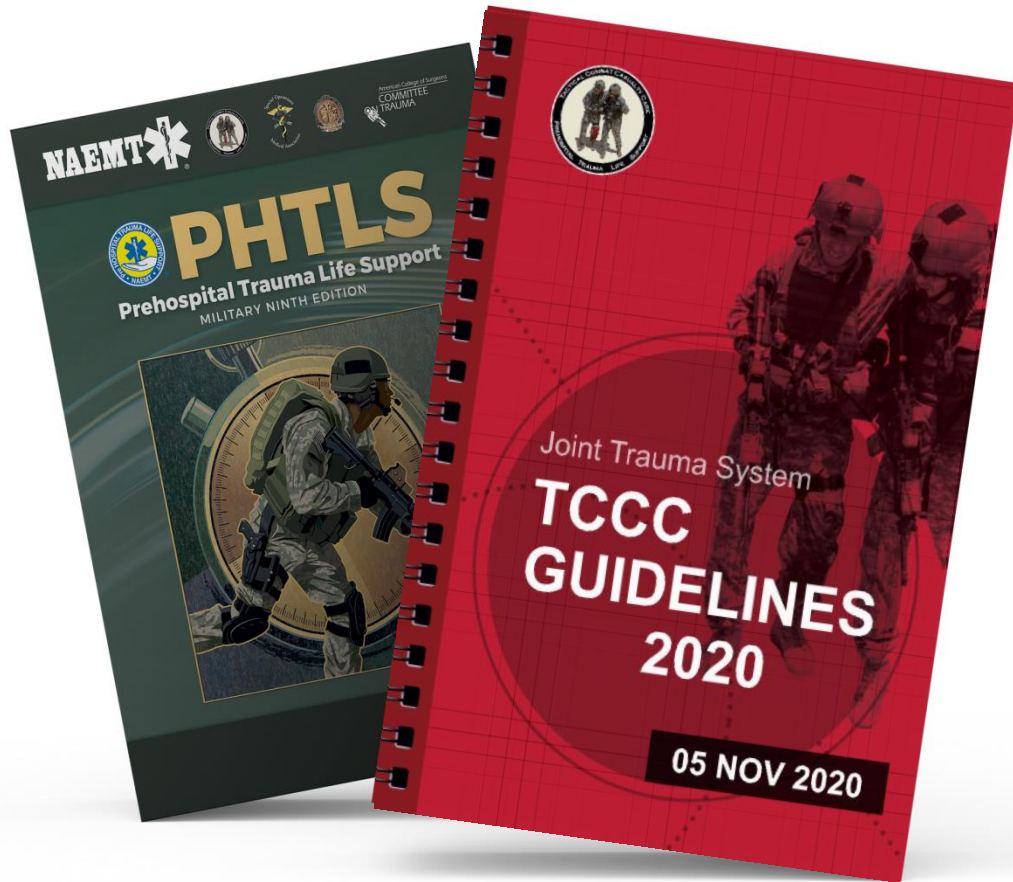

## **TCCC: Настанови від JTS/CoTCCC**

Останнє видання датоване 5 листопада 2020 року. Ці настанови, які регулярно оновлюються, є результатом рішень, прийнятих CoTCCC під час дослідження доказових передових практик.

## **PHTLS: Військове видання від NAEMT**

Prehospital Trauma Life Support (PHTLS), Military Edition, навчає та закріплює принципи швидкої оцінки стану пацієнта з травмою з використанням поетапного підходу.